

# NIMBUS Q 9 SERIE

Deckenring für **Direktmontage** / ceiling ring for **direct mounting**

**nimbus<sup>x</sup>**

## MONTAGE / MOUNTING

002-877  
833.66.004



Montage und Betrieb nur in Innenräumen!  
Mounting and use of luminaire only indoors!

**A** Direktmontage in abgehängter Decke  
direct mounting in a suspended ceiling

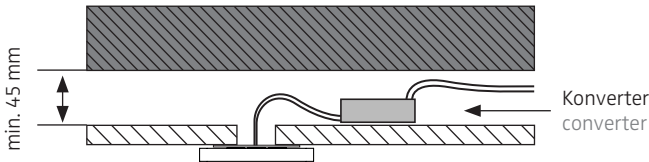

erforderliche Deckenöffnung  
necessary ceiling opening

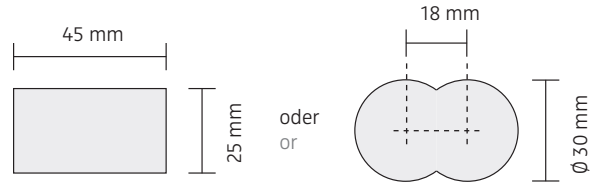

Anschluss mit 230 V ~  
connection to 230 V AC

Anschluss an 24 V DC  
connection to 24 V DC

Eventuell vorhandenen Schutzleiter (PE) isolieren und in abgehängter Decke unterbringen!  
Insulate possible PE-wire and place it inside of the suspended ceiling!

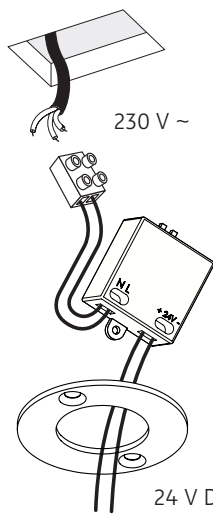

Zubehör: Konverter (sekundär 24 V DC)  
**SELV muss bereitgestellt werden!**  
accessories: converter (output 24 V DC)  
**SELV must be provided!**

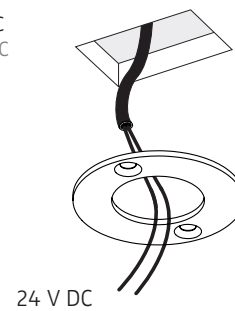

Der elektrische Anschluss darf nur vom Fachmann ausgeführt werden!  
Must be installed only by a qualified electrician!

**1**

Senkkopfschrauben müssen plan mit dem Deckenring abschließen!  
The countersunk bolts must be on one level with the mounting ring!

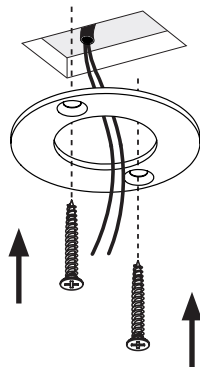

**ACHTUNG: Polarität beachten!**  
**CAUTION: Ensure correct polarity!**

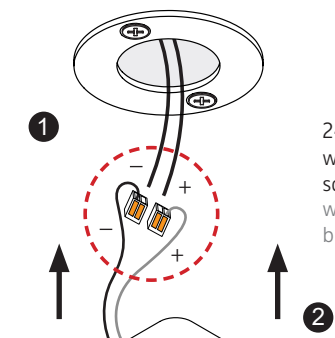

24 V DC  
weiss = Plus  
schwarz = Minus  
white = plus  
black = minus

**2**

**3**

**MODUL Q 9**

MODUL Q 9: 010-086 . 004-178 . 010-087  
833.66.253 . 833.66.040 . 833.66.254

**CUBIC 9**

Leuchtenkopf / luminaire head

**CUBIC 9:** 555-795 . 555-796 . 555-797  
833.66.827 . 833.66.828 . 833.66.829

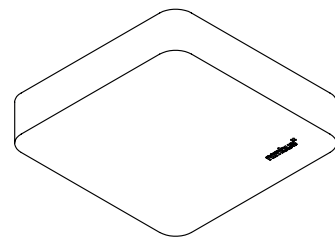
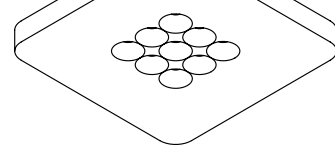

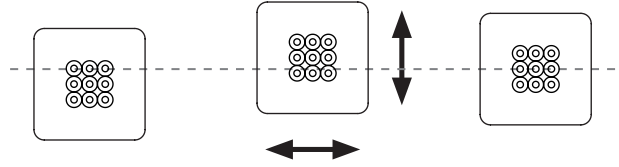
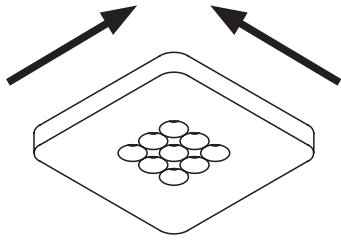

(MODUL Q 9 als Beispiel / MODUL Q 9 as an example)

4

## NIMBUS Q 9 SERIE

Deckenring für **Direktmontage** / ceiling ring for **direct mounting**

### ABMESSUNGEN / SIZES

002-877  
833.66.004

24 V DC Konstantspannung  
24 V DC constant voltage

Leistungsdaten siehe Typenschild !  
Performance data see rating label !

Schutzart IP 20  
protection degree IP 20

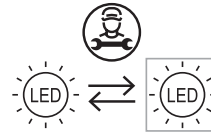
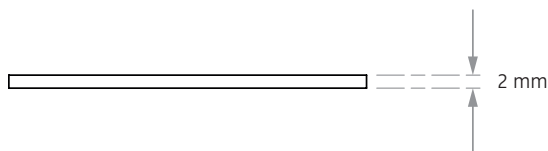
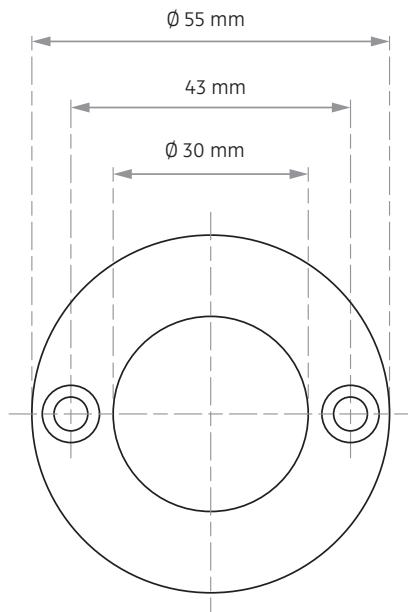

Die Lichtquelle dieser Leuchte darf nur durch den Hersteller oder einen von ihm beauftragten Servicetechniker oder eine vergleichbar qualifizierte Person ersetzt werden !

The light source of this luminaire must only be replaced by the manufacturer, his service representative or any similar qualified person !



Am Ende seiner Lebensdauer darf dieses Produkt nicht mit dem Hausmüll entsorgt werden. Bringen Sie es bitte zu einer kommunalen Sammelstelle für elektrische und elektronische Altgeräte. Nach dem Elektrogesetz muss auch der Handel alte Elektrogeräte zurücknehmen. Richtlinie 2012/19/EU (WEEE-Richtlinie)

This product must not be disposed of with the household refuse at the end of its life cycle. Take it to your local disposal centre for electrical and electronic waste. According to the Electrical and Electronic Equipment Act, the trade must also take back old electrical appliances: Directive 2012/19/EU (WEEE Directive)